

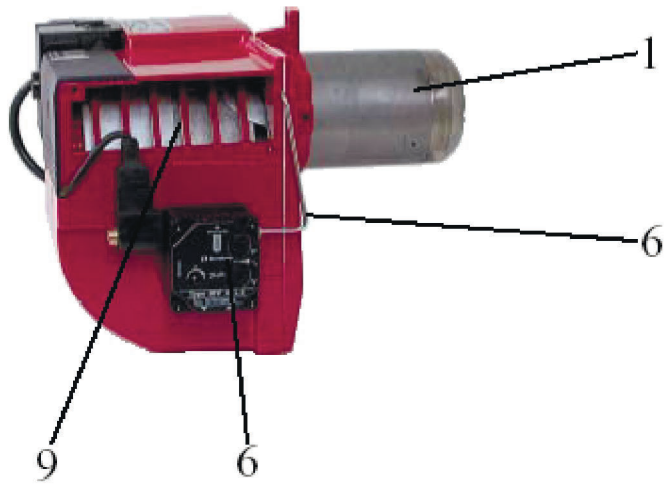

ST97, ST108, ST120

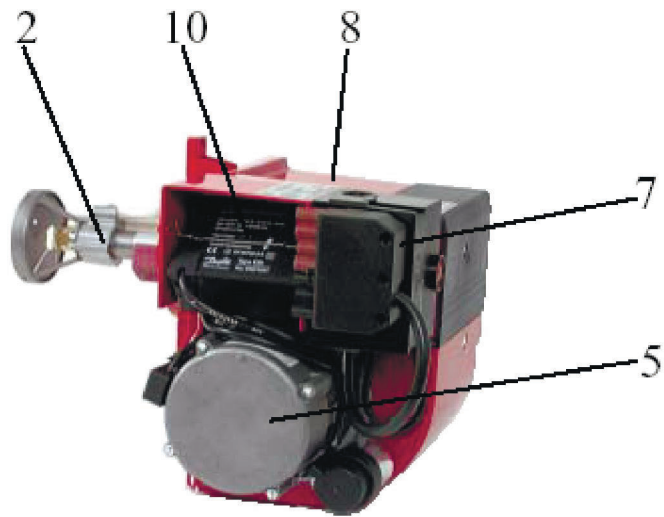

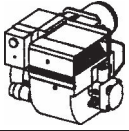

ST97, ST108, ST120

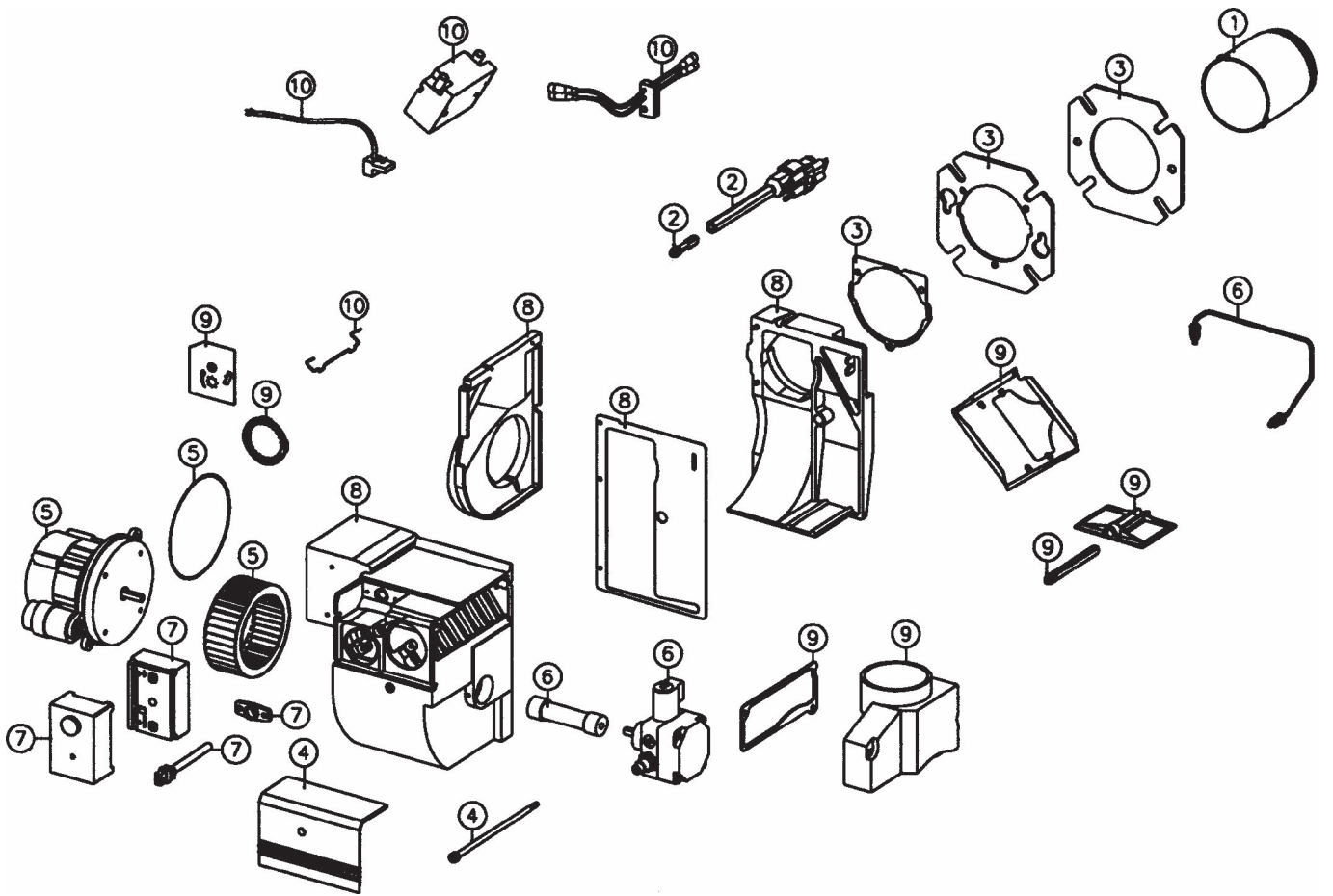









СОДЕРЖАНИЕ

1.	ТРУБА ГОРЕЛКИ	Труба горелки Другие части
2.	СБОРКА СОПЛОВАЯ	Сборка сопловая Диск опорный Электрод поджига Предварительный подогрев Другие части
3.	ФЛАНЕЦ ГОРЕЛКИ	Фланец горелки Прокладки Другие части
4.	КОЖУХ ГОРЕЛКИ	Кожух Крепеж Другие части
5.	МОТОР	Мотор Кабель Крыльчатка вентилятора Другие части
6.	НАСОС	Насос Клапан соленоидный Патрубок соединительный Фильтр
7.	КОНТРОЛЬ Ж/Т ГОРЕЛКИ	Блок управления Разъемы Другие части
8.	КОЖУХ ВЕНТИЛЯТОРА	Кожух вентилятора Другие части
9.	РЕГУЛЯТОР ВОЗДУХА	Регулятор воздуха Панель защитная Заслонка Шумопоглотитель Другие части
10.	ТРАНСФОРМАТОР	Трансформатор Кабель высоковольтный Кабель ионизационный Другие части
11.	ПОДВОДКА ГИБКАЯ	Гибкая подводка Ниппели Кронштейн

ST97 / 108 / 120

ТРУБА ГОРЕЛКИ - 1

Вид	Артикул	Наименование части	Горелка
	11780201	Труба горелки / Blast tube - PL 10-4-24-10 80 mm	97 / 108 / 120
	11780301	- PL 10-5-24-10 80 mm	97 / 108 / 120
	11780305	- PL 10-5-16-8 80 mm	97 / 108 / 120
	11780401	- PL 10-8-10-6-19-10 80 mm	97 / 108 / 120
	11780402	- PL 10-8-10-6-19-10 127 mm	97 / 108 / 120
	11780103	Труба горелки / Blast tube - PL 6-7-21,5-10 80 mm	97 / 108 / 120
	11780105	- PL 6-7-19-10 80 mm	97 / 108 / 120
	11780106	- PL 6-7-19-10 127 mm	97 / 108 / 120
	11780111	- PL 6-7-19-8 157 mm	97 / 108 / 120
	11780109	- PL 6-7-16-8 157 mm	97 / 108 / 120
	11728401	Труба горелки / Blast tube - K, KV, KA, KAV 94 mm	97 / 108 / 120
	11728402	- K, KV, KA, KAV 147 mm	97 / 108 / 120
	11934003	Труба горелки / Blast tube - E 87 mm	97 / 108 / 120
	11934005	- E 124 mm	97 / 108 / 120
	11764301	Труба горелки / Blast tube - FU, FUV 103 mm	97 / 108 / 120
	11764304	- FU, FUV 133 mm	97 / 108 / 120
	11591401	Труба горелки / Blast tube - F, FV 127 mm	97 / 108 / 120
	11738514	Труба горелки / Blast tube - C 94 mm	97 / 108 / 120
	11934004	Труба горелки повышен. жаропрочности Blast tube heat resistant - E 87 mm	97 / 108 / 120
	11934010	- E 215 mm	97 / 108 / 120

Вид	Артикул	Наименование части
	11861601	Сборка сопловая для трубы горелки Nozzle assembly for burner tube - PL 80 mm 97 / 108 / 120
	11861602	- PL 127 mm 97 / 108 / 120
	11861601	Сборка сопловая для трубы горелки Nozzle assembly for burner tube - E 87 mm 97 / 108 / 120
	11861602	- E 124 mm 97 / 108 / 120
	11861604	- E 212 mm 97 / 108 / 120
	11861601	Сборка сопловая для трубы горелки Nozzle assembly for burner tube - EM 87 mm 97 / 108 / 120
	11894501	Сборка сопловая для трубы горелки Nozzle assembly for burner tube - КА, С 94 mm 97 / 108 / 120
	11894502	- КА, С 147 mm 97 / 108 / 120
	11894301	Сборка сопловая для трубы горелки Nozzle assembly for burner tube - FUV 103 mm 97 / 108 / 120
	11894302	- FUV 133 mm 97 / 108 / 120
	11894402	Сборка сопловая для трубы горелки Nozzle assembly for burner tube - PLV 127 mm ST97 / ST108
	11894602	- PLV 127 mm + Danfoss предв.подогрев / preheater ST120
	11985801	Сборка сопловая для трубы горелки Nozzle assembly for burner tube - FU 103 mm ST108

ST97 / 108 / 120

СБОРКА СОПЛОВАЯ - 2

Вид	Артикул	Наименование части	Горелка
	11470605	Подогреватель предварительный Danfoss Preheater Danfoss	97 / 108 / 120
	11477702	Кабель подогрева Danfoss, 400 mm Cable preheater, 400 mm	97 / 108 / 120
	11598401	Держатель электрода Electrode holder	97 / 108 / 120
	11853002	Панель регулировки сопловой сборки Cover plate, nozzle assembly adjustment	97 / 108 / 120
	11847901	Изолятор Bushing	97 / 108 / 120
	11741601	Труба вставная Spacing tube	97 / 108 / 120
	11591202	Диск опорный FUV Brake plate FUV	97 / 108 / 120

Вид	Артикул	Наименование части	Горелка
	11591501	Диск опорный / Brake plate F, FV, FU, FUV	97 / 108 / 120
	11593701	Электрод поджига Ignition electrode	97 / 108 / 120
	91593701	Электрод поджига, пара Ignition electrode, pair of	97 / 108 / 120
	11316802	Кольцо 4,48 x 1,78 O-ring 4,48 x 1,78	97 / 108 / 120
	11801802	Кольцо запорное предподогрева Locking ring preheater	97 / 108 / 120
	11885801	Диск опорный / Brake plate KA, KAV	97 / 108 / 120
	11894301	Сборка сопловая для трубы горелки Nozzle assembly for burner tube - FV 127 mm	97 / 108 / 120
	11907505	Сборка сопловая для трубы горелки Nozzle assembly for burner tube - KAV 147 mm	97 / 108 / 120
	11886701	Электрод двойной Double electrode	97 / 108 / 120

Вид	Артикул	Наименование части	Горелка
	11811601	Фланец крепежный Fixing flange	97 / 108 / 120
	439030834	Фланец крепежный Fixing flange	97 / 108 / 120
	11854201	Прокладка Gasket	97 / 108 / 120
	11819101	Прокладка Gasket	97 / 108 / 120
	439012027	Прокладка Gasket	97 / 108 / 120
	11854301	Прокладка Gasket	97 / 108 / 120
	11883001	Фланец крепежный Fixing flange	97 / 108 / 120
	11883101	Прокладка Gasket	97 / 108 / 120
	11875603	Прокладка Gasket	97 / 108 / 120
	11854501	Фланец крепежный Fixing flange	97 / 108 / 120





ST97 / 108 / 120

КОЖУХ ГОРЕЛКИ - 4

Вид	Артикул	Наименование части	Горелка
	11850001	Панель защитная Cover plate	97 / 108 / 120

ST97 / 108 / 120

МОТОР - 5

Вид	Артикул	Наименование части	Горелка
	91848302	Мотор / Motor	97 / 108 / 120
	91848303	- 90W 4μF черный / black	97 / 108 / 120
	91848304	- 90W 3μF	97 / 108 / 120
Крыльчатка вентилятора / Fan wheel			
	11417601	- 120 x 42 x 8	ST120
	11417603	- 97 x 42 x 8	ST97
	11417604	- 108 x 42 x 8	ST108
	11407210	Муфта приводная Drive coupling	97 / 108 / 120
	11596504	Конденсатор / Capacitor	97 / 108 / 120
	11596501	- 3μF	97 / 108 / 120
	11703404	Кабель Cable	97 / 108 / 120

ST97 / 108 / 120







НАСОС - 6

Вид	Артикул	Наименование части	Горелка
	11975802	Насос BFP11 L3 Pump BFP11 L3	97 / 108 / 120
	91975802	Насос BFP11 L3с кабелем Pump BFP11 L3 with cable	97 / 108 / 120
	12026432	Насос Suntec AS47C с каб.и 2 подв-ми Pump Suntec AS47C with cable and 2-pipe	97 / 108 / 120
	11855101	Патрубок соединительный Connecting pipe	ST120
	11863801	Патрубок соединительный Connecting pipe - PL 80 mm	ST97 / ST108
	11884501	- PL 127, 157 mm FU 103 mm	ST97 / ST108
	11860701	Ниппель манометра Nipple pressure gauge	97 / 108 / 120
	11869502	Патрубок соединительный Connecting pipe - FUV, PLV 127 mm	97 / 108 / 120
	11597511	Кабель насоса BFP11L3, AS47C, 400 mm Cable BFP11L3, AS47C, 400 mm	97 / 108 / 120
	11881901	Патрубок соединительный Connecting pipe - E 215 mm	ST120
	11881902	- K 147 mm	ST120
	11597303	Клапан соленоидный BFP Solenoid valve BFP	97 / 108 / 120
	11774201	Внутр.сборка соленоидн. клапана BFP Solenoid valve BFP innerpart	97 / 108 / 120
	91597201	Клапан соленоидный AS47C Solenoid valve AS47C	97 / 108 / 120

Вид	Артикул	Наименование части	Горелка
	91597101	Катушка / Coil - Suntec	97 / 108 / 120
	11597403	- Danfoss	97 / 108 / 120
	11975801	Насос Danfoss BFP41L3 Pump Danfoss BFP41L3	97 / 108 / 120
		Насос Danfoss BFP41L3 с кабелем Pump Danfoss BFP41L3 with cable	97 / 108 / 120
	11774901	Фильтр насоса Danfoss BFP41L3 Filter to PUMP Danfoss BFP41L3	97 / 108 / 120
	11457002	Фильтр насоса Suntec AS47C Filter to PUMP Suntec AS47C	97 / 108 / 120
	11456601	Уплотнение крышки Suntec Gasket, cover Suntec	97 / 108 / 120
	11981001	Уплотнение крышки Danfoss Gasket, cover Danfoss	97 / 108 / 120
	12026432	Насос с 2 подводками / Pump 2-pipe Suntec AS47C-6P	97 / 108 / 120
	92026432	Насос, 2 подв., каб./Pump 2-pipe with cable Suntec AS47C-6P	97 / 108 / 120
	12026431	Насос с 1 подводкой / Pump 1-pipe Suntec AS47C-6M	97 / 108 / 120
	92026431	Насос, 1 подв., каб./Pump 1-pipe with cable Suntec AS47C-6M	97 / 108 / 120
	11456602	Уплотнение крышки Gasket, cover	97 / 108 / 120

Вид	Артикул	Наименование части	Горелка
		Блок управления / Control box	
	11781007	- Satronic TF832.3	97 / 108 / 120
	11702704	- Satronic TF 834E.3	97 / 108 / 120
	11559504	Блок управления / Control box Landis & Staefa LOA 24	97 / 108 / 120
	11801210	Цоколь реле Satronic, «ХОЛОДНЫЙ» старт Relay base Satronic compl. for cold start	97 / 108 / 120
	91559600	Цоколь реле в сборе / Realy base compl. Landis & Staefa	97 / 108 / 120
	9039010901	Цоколь реле Satronic в сборе RELAY BASE Satronic COMPL.	97 / 108 / 120
	39011303	Фланец фоторезистора Satronic Flange, photoresister Satronic	97 / 108 / 120
	11776801	Фланец фоторезистора Landis&Staefa Flange, photoresister Landis&Staefa	97 / 108 / 120
	11800301	Фоторезистор / Photoresistor Satronic MZ 770 S	
	11800303	- удлиненный / long design - короткий / short design	97 / 108 / 120 97 / 108 / 120





Вид	Артикул	Наименование части	Горелка
	11856001	Прокладка фоторезистора Gasket, photoresistor	97 / 108 / 120
	11558604	Разъем 7-полюсный (розетка) Plug-in contact 7-pole female	97 / 108 / 120
	11558500	Разъем 7-полюсный (вилка) Plug-in contact 7-pole male	97 / 108 / 120
	11810001	Изолятор входа кабеля Cable inlet	97 / 108 / 120
	11856101	Кабель MZ 770 Cable MZ 770	97 / 108 / 120
	91240905	Фоторезистор в сб. / Photoresistor compl. Landis&Staeafa QRB1-A	97 / 108 / 120 97 / 108 / 120
	91240907	- короткий / short design - удлиненный / long design	
	439029567	Фоторезистор Satronic MZ 770 Photoresistor Satronic MZ 770	97 / 108 / 120

Вид	Артикул	Наименование части	Горелка
	1184970227	Задняя часть воздухозаборника Fan housing, rear part	97 / 108 / 120
	1184950227	Фронтальная часть воздухозаборника Fan housing, front part	ST120
	1188840227	Фронтальная часть воздухозаборника КА Fan housing, front part KA	ST120
	1185690227	Фронтальная часть воздухозаборника Fan housing, front part	ST97 / ST108
	11849601	Защитный экран воздухозаборника Shielding arrangement, fan housing	ST120
	11860801	Защитный экран воздухозаборника Shielding arrangement, fan housing	ST97 / ST108
	11854401	Уплотнение воздухозаборника Gasket, fan housing	97 / 108 / 120

Вид	Артикул	Наименование части	Горелка
	11847901	Изолятор Bushing	97 / 108 / 120
	91859104	Деталь соединительная в сборе Connecting piece compl.	97 / 108 / 120
	11854101	Прокладка соединительной детали Gasket, connecting piece	97 / 108 / 120
	11852201	Панель защитная регулятора воздуха Air regulation plate	97 / 108 / 120
	11851001	Заслонка воздушная Air damper	97 / 108 / 120
	11887001	Внешняя панель регулятора воздуха Cover plate, air regulation	97 / 108 / 120
	91883802	Шумопоглотитель черный с рамой для воздушной автоматической заслонки Silencer, black with frame for automatic air damper	97 / 108 / 120
	91859107	Деталь соединительная в сборе, черная Connection piece compl. black	97 / 108 / 120

ST97 / 108 / 120

ТРАНСФОРМАТОР - 10

Вид	Артикул	Наименование части	Горелка
	12064301	Трансформатор / Transformer Danfoss - EBI	97 / 108 / 120
	92064301	- EBI с кабелем / with cable	97 / 108 / 120
	11854601	Изолятор входа кабеля Cable inlet	97 / 108 / 120
	11855801	Пружина фиксации трансформатора Fixing spring, transformer	97 / 108 / 120
	12021803	Кабель высоковольтный, пара L=330	97 / 108 / 120
	11757012	Кабель тр-ра Danofoss, с зажимами cable with clips to transformer	97 / 108 / 120

ST97 / 108 / 120

ГИБКАЯ ПОДВОДКА - 11

Вид	Артикул	Наименование части	Горелка
		Подводка гибкая с угловым ниппелем Flexible pipe with angle nipple	
	11554512	- 1/4" x 500 mm x 1/4"	97 / 108 / 120
	11554511	- 1/4" x 700 mm x 1/4"	97 / 108 / 120
	11554513	- 1/4" x 1000 mm x 1/4"	97 / 108 / 120
	11554514	- 1/4" x 1000 mm x 3/8"	97 / 108 / 120