

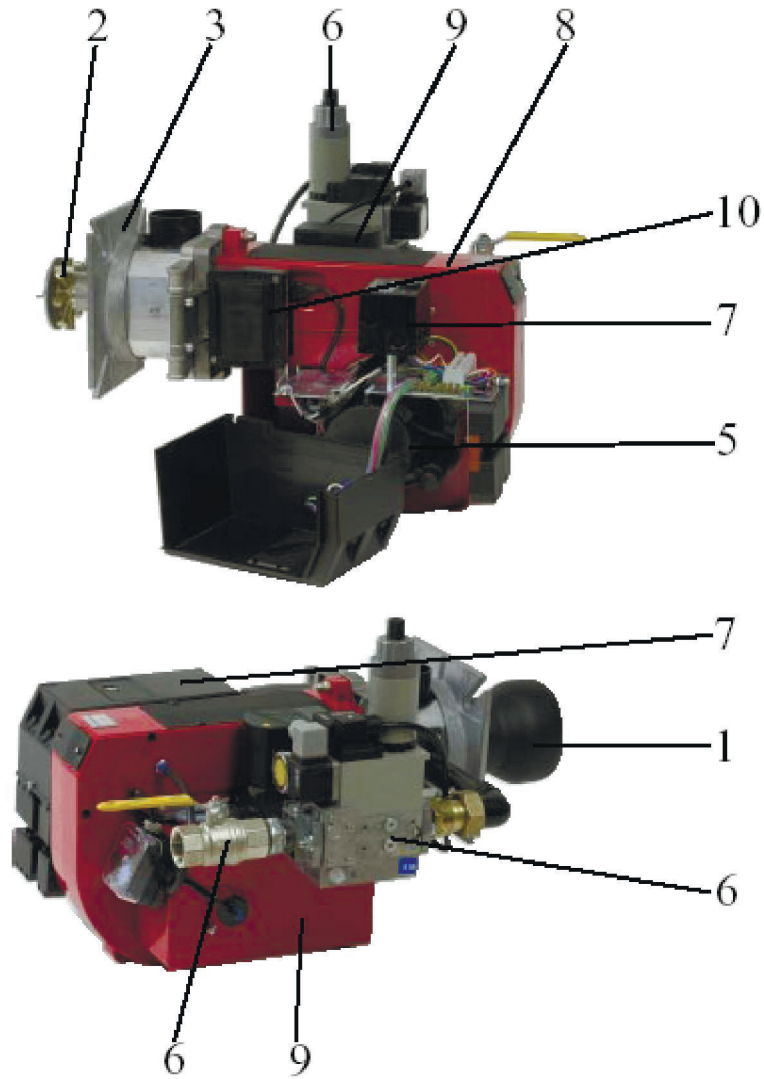

BG300, BG400

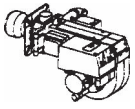



BG300

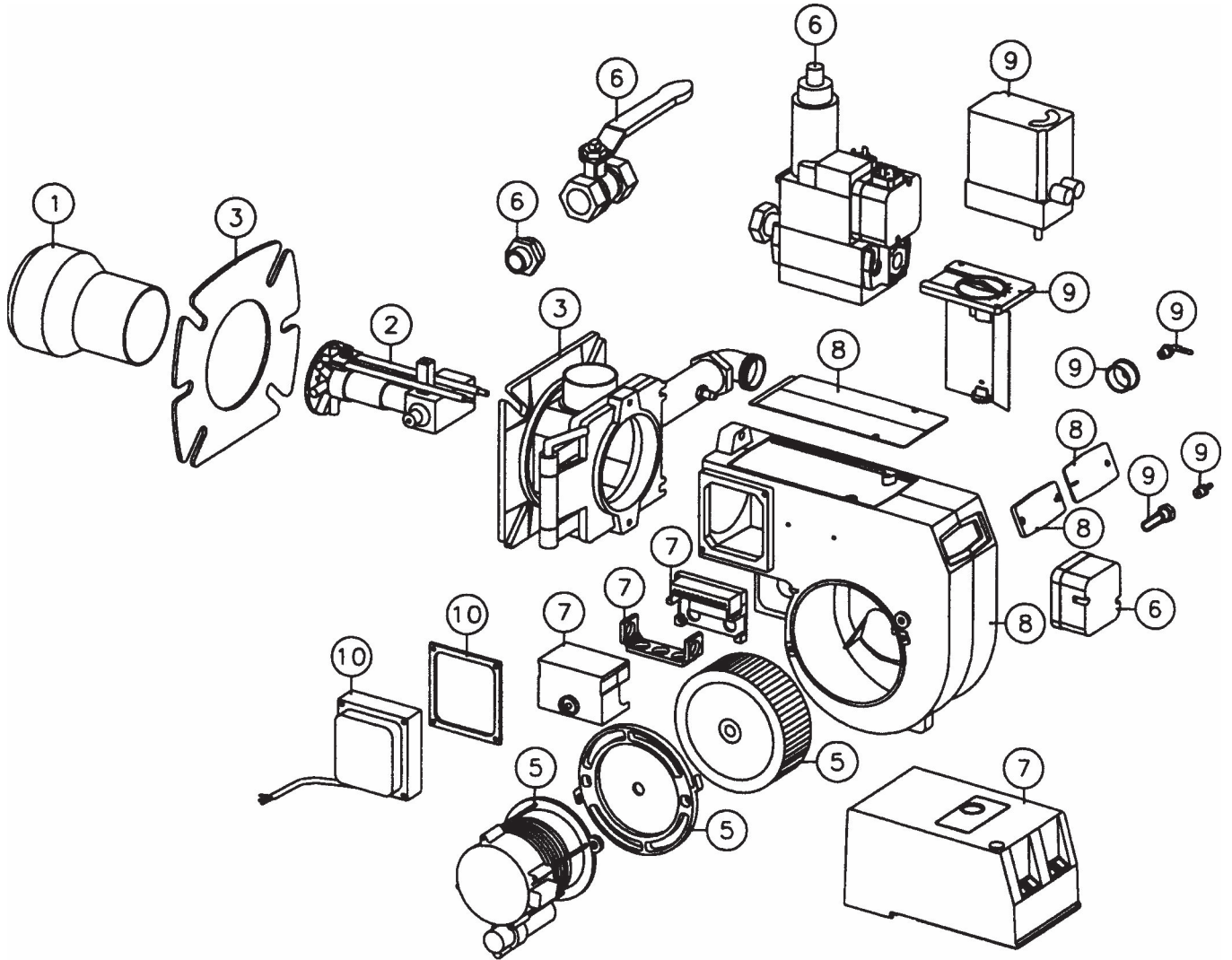

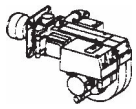

BG400

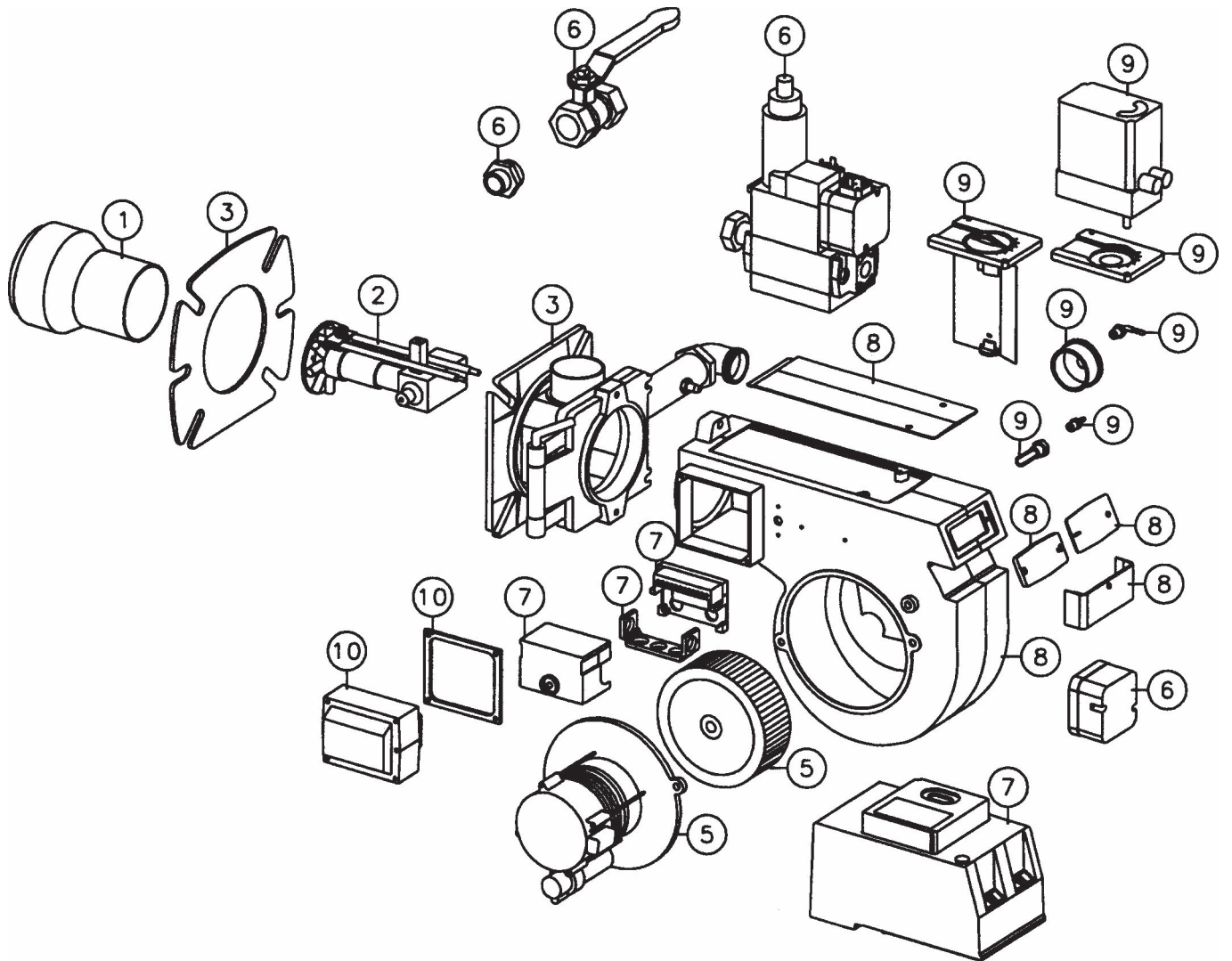

СОДЕРЖАНИЕ

- | | | |
|-----|--------------------------|---|
| 1. | ТРУБА ГОРЕЛКИ | Труба горелки
Другие части |
| 2. | СБОРКА СОПЛОВАЯ | Сборка сопловая
Диск опорный
Электрод поджига
Электрод ионизации
Другие части |
| 3. | ФЛАНЕЦ ГОРЕЛКИ | Фланец горелки
Прокладки
Другие части |
| 4. | КОЖУХ ГОРЕЛКИ | Кожух
Крепеж
Другие части |
| 5. | МОТОР | Мотор
Кабель
Крыльчатка вентилятора
Другие части |
| 6. | МУЛЬТИБЛОК | Мультиблок
Выключатель давления
Другие части |
| 7. | КОНТРОЛЬ ГАЗОВОЙ ГОРЕЛКИ | Блок управлени
Разъемы
Другие части |
| 8. | КОЖУХ ВЕНТИЛЯТОРА | Кожух вентилятора
Другие части |
| 9. | РЕГУЛЯТОР ВОЗДУХА | Регулятор воздуха
Панель защитная
Заслонка
Шумопоглотитель
Другие части |
| 10. | ТРАНСФОРМАТОР | Трансформатор
Кабель высоковольтный
Кабель ионизационный
Другие части |

BG300 / 400

ТРУБА ГОРЕЛКИ - 1

Вид	Артикул	Наименование части	Горелка
	11751801	Труба горелки / Burner tube - L=145 мм	BG300
	11751803	- L=245 мм	BG300
	11751901	- L=172 мм	BG400
	11751903	- L=272 мм	BG400

BG300 / 400

СБОРКА СОПЛОВАЯ - 2

Вид	Артикул	Наименование части	Горелка
	11804401	Сборка сопловая / Inner assembly - стандартная / Standard design	BG300
	11804403	- удлинённая / Lengthened design	BG300
	11804501	- стандартная / Standard design	BG400
	11804503	- удлинённая / Lengthened design	BG400
	11804411	Сборка сопловая, городской газ Inner assembly, town gas	BG300 BG400
	11556202	Электрод ионизации / Ionization electrode - до 9706 / before 9706	BG300 BG400
	11905102	- после 9706 / after 9706	
	11905106	- удлинённый / lengthened design	
		Электрод поджига, пропан, природн. газ Ignition electrode LPG/natural gas	BG300 BG400
	11556201	- до 9706 / before 9706	
	11905101	- после 9706 / after 9706	
	11556204	Городской газ / Town gas - до 9706 / before 9706	
	11905103	- после 9706 / after 9706	
11905105	- удлинённый / lengthened design		
	11719601	Держатель электрода / Electrode holder - стандартный / standard design	BG300 BG400
	11772203	- городской газ / town gas	
	11316838	Кольцо уплотнительное / O-ring, tube - 25 x 3	BG300 BG400
	11316801	- 23,52 x 1,78	
	11797002	Сопло, пропан, природный газ Nozzle, LPG, natural gas	BG300
	11797001	Сопло, пропан, природный газ Nozzle, LPG, natural gas	BG400





BG300 / 400

СБОРКА СОПЛОВАЯ - 2

Вид	Артикул	Наименование части	Горелка
	11754401	Диск опорный, пропан/природный газ Brake plate, LPG/natural gas	BG300
	11754402	Диск опорный, пропан/природный газ Brake plate, LPG/natural gas	BG400
	91941801	Диск опорный с заклепкой в сборе Brake plate with rivet	BG300
	91941802	Диск опорный с заклепкой в сборе Brake plate with rivet	BG400
	11754403	Диск опорный, городской газ Brake plate, town gas	BG300 BG400
	11397305	Кронштейн Bracket	BG300
			BG400
	11273801	Кронштейн Bracket	BG300
			BG400
	11930601	Тяга в комплекте / Pull rod compl. - стандартная / standard design	BG300 BG400
	11930602	- удлинённая / lengthened design	
	11796802	Сопло газовое / Nozzle	BG300
	11796801	Сопло газовое / Nozzle	BG400





BG300 / 400

ФЛАНЕЦ ГОРЕЛКИ - 3

Вид	Артикул	Наименование части	Горелка
	11752201	Узел фланцевый в сборе Flange package	BG300
	11752203	Узел фланцевый в сборе Flange package	BG400
	11772101	Узел фланцевый в сборе, городской газ Flange package, town gas	BG300 BG400
	11729701	Прокладка фланца горелки Gasket	BG300 BG400
	11316829	Кольцо O-образное 134,5 x 3 O-ring 134,5 x 3	BG300 BG400
	11721501	Заглушка Knob	BG300 BG400

BG300 / 400

MOTOR - 5

Вид	Артикул	Наименование части	Горелка
	91714806	Мотор 180 Вт в комплекте Motor 180W compl	BG300
	91714803	Мотор 250 Вт в комплекте Motor 250W compl	BG400
	11277608	Крыльчатка вентилятора Fan wheel	BG300
	11277621	Крыльчатка вентилятора Fan wheel	BG400
	11700901	Фланец Flange	BG300
	11703404	Кабель 260мм Kabel 260mm	BG300
			BG400

BG300 / 400

МУЛЬТИБЛОК - 6

Вид	Артикул	Наименование части	Горелка
Мультиблок MBDLE / Multibloc MBDLE			
	11567091	MBDLE 407B01S50	BG300
	11916401	Фильтр 405/407 / Filter 405/407	BG400
	11568802	Катушка 405/407 / Coil 405/407	
	11567089	MBDLE 412B01S50	BG300
	11916501	Фильтр 410/412 / Filter 410/412	BG400
	11568803	Катушка 410/412/415 / Coil 410/412/415	
	11567076	MBDLE 415B01S20	BG400
	11567077	MBDLE 420B01S20	
	11916601	Фильтр 415/420 / Filter MB 415/420	
Мультиблок MBZRDLE Multibloc MBZRDLE			
	11567191	MBZRDLE 407B01S50	BG300
	11916401	Фильтр 405/407 / Filter 405/407	BG400
		Катушка 405/407 / Coil 405/407	
	11568812	Ступень 1 / Stage 1	
	11568814	Ступень 2 / Stage 2	
	11567189	MBZRDLE 412B01S50	BG300
	11916501	Фильтр 410/412 / Filter 410/412	BG400
		Катушка 410/412/415 / Coil 410/412/415	
	11568813	Ступень 1 / Stage 1	
	11568815	Ступень 2 / Stage 2	
	11567176	MBZRDLE 415B01S20	BG300
	11567177	MBZRDLE 420B01S20	BG400
11916601	Фильтр 415/420 / Filter 415/420	BG300 BG400	
Мультиблок MBVEF / Multibloc MBVEF			
	11851103	MBVEF 407B01	BG300
	11916401	Фильтр 405/407 / Filter 405/407	
	11851104	MBVEF 412B01	BG300
	11916501	Фильтр 410/412 / Filter 410/412	BG400
	11851109	MBVEF 420B01	BG400
	11916601	Фильтр 415/420 / Filter 415/420	

Вид	Артикул	Наименование части	Горелка
	11531907 11531908 11531926	Пресостат / Pressure switch - LGW50A2 - GW150A4 - GW50A5	BG300 BG400
	11566703 11566712 11566713	Фланец / Flange - 3/4" (MB-405/407) - 1" (MB-410/412) - 1 1/4" (MB-410/412)	BG300 BG400
	11396102 11396104	Кран шаровой / Ball valve - 1" - 1 1/2"	BG300 BG400
	11463702 11463703 11463705 11463708	Ниппель / Nipple - 1" - 1 1/2" - 3/4" - 1" - 1 1/2" - 1 1/4"	BG300 BG400
	11542701	Ниппель замера давления газа 1/8" Test nipple 1/8"	BG300 BG400
	11943001	Труба соединительная 1" в сборе Connecting pipe compl. 1"	BG300 BG400
	11981501	Труба соединительная 3/4" в сборе Connecting pipe compl. 3/4"	BG300 BG400

Вид	Артикул	Наименование части	Горелка
	11861701	Клапан контроля утечки VPS504 S02 Valve, leak tester VPS504S02	BG300 BG400
		Клапан магнитный / Solenoid valve	
	11473203	- 1 ¹ / ₂ " ZRDLE415/5	BG400
	11473201	- 3/4" ZRDLE407/5	BG300 BG400
	11899201	Фланец / Flange - 1 ¹ / ₂ "	BG300 BG400
	11899202	- 2"	
	11395415	Фильтр газовый Dungs / Gas filter Dungs - 1 ¹ / ₂ " GF515/1	BG300
	11395416	- 2" GF520/1	BG400
	11478204	Клапан магнитный / Solenoid valve - 1" MVD210/5	
	11478205	- 1 ¹ / ₂ " MVD215/5	BG300 BG400
	11561802	Контроллер утечки газа Replacement for VDK	BG300 BG400

BG300 / 400

КОНТРОЛЬ ГАЗОВОЙ ГОРЕЛКИ - 7

Вид	Артикул	Наименование части	Горелка
	11463204	Блок управления LFL Control box LFL	BG300 BG400
	92070201	Блок управления LME21 230A2 Control box LME21	BG300 BG400
	92070301	Блок управления LME 22 232A2	BG 300/400- 2
	11931701	Адаптер KF8853-K Adapter KF8853-K	BG300 BG400
	11463300	Цоколь реле LFL Relay base LFL	BG300 BG400
	91559600	Цоколь реле LGB, LMG Relay base LGB, LMG	BG300 BG400
	11807702	Кожух защитный LFL Cover LFL	BG300 BG400
	11807711	Кожух защитный LGB, LMG Cover LGB, LMG	BG300 BG400
	11933301	Разъем контактный в сборе Plug-in contact	BG300 BG400

Вид	Артикул	Наименование части	Горелка
	11558500	Разъем 7-полюсный (вилка) Plug-in contact 7-pole male	BG300 BG400
	11558603	Разъем 7-полюсный (розетка) Plug-in contact 7-pole female	BG300 BG400
	11919701	Разъем 4-полюсный (вилка) Plug-in contact 4-pole male	BG300 BG400
	11919801	Разъем 4-полюсный (розетка) Plug-in contact 4-pole female	BG300 BG400
	12014901	Выключатель 0-I Switch 0-I	BG300 BG400
	12014902	Выключатель I-II Switch I-II	BG300 BG400
	11721103	Индикаторная лампа зеленая Indicating lamp, green	BG300 BG400
	11767801	Счетчик времени Time meter	BG300 BG400
	91463401	UV-датчик QRA2 UV-detector QRA2	BG300 BG400

BG300 / 400

КОНТРОЛЬ ГАЗОВОЙ ГОРЕЛКИ - 7

Вид	Артикул	Наименование части	Горелка
	91991001	Цоколь реле ММ1 в комплекте Relay base MM1 compl.	BG300 BG400
	11898302	Усилитель AGQ2.2A27 LMG/UV Amplifier AGQ2.2A27 LMG/UV	BG300 BG400
	11789201	Панель защитная Cover plate	BG300 BG400
	12014903	Тумблер режимов работы “ручная - автоматическая” Switch manuel-automatic	BG300 BG400
	11784302	Тумблер режимов ”мощность больше-меньше” Switch increase – decrease modulating	
	92070301	Блок управления / Control box - LME22.232A2	BG300 BG400
	12070301	- LME22.233A2	

BG300 / 400

КОЖУХ ВЕНТИЛЯТОРА - 8

Вид	Артикул	Наименование части	Горелка
	1189260005	Крышка Cover	BG300
	1189750105	Крышка Cover	BG400
	11778301	Прокладка Gasket	BG400
	11708101	Окно смотровое Inspection glass	BG300 BG400
	11778401	Прокладка смотрового окна Gasket	BG300 BG400
	11708001	Крышка смотрового окна Cover	BG300 BG400
	11173101	Крышка фоторезистора Cover	BG300 BG400
	11739101	Панель внешняя Covering plate	BG300
	11788101	Панель внешняя Covering plate	BG400
	11718503	Защита кабеля Cable protection	BG400

BG300 / 400

КОЖУХ ВЕНТИЛЯТОРА - 8

Вид	Артикул	Наименование части	Горелка
	11173106	Крышка фоторезистора cover	BG300







BG300 / 400

РЕГУЛЯТОР ВОЗДУХА - 9

Вид	Артикул	Наименование части	Горелка
	91827501	Регулятор воздуха Air regulation	BG300
	91827502	Регулятор воздуха Air regulation	BG400
	11942303	Сервопривод / Damper motor - Landis & Staefa SQN75.294A21B (LFL)	BG300/400
	11942305	- L&S SQN75.664A21B	BG300/400
	11942307	- L&S SQN75.254A21B (LGB22, LMG22)	BG300/400
	11942308	- L&S SQN75.215A21B (TMG)	BG300/400
	11942309	- L&S SQN75.624A21B (LGB22, LMG22) для модуляционных / modulating	BG300/400
	11575301	Ниппель гибкой подводки V4X1/8 Hose nipple	BG300 BG400
	11562101	Ниппель шланга пресостата воздуха Hose nipple	BG300 BG400
	11542301	Ниппель регулятора давления воздуха Nipple to AIR PRESSUREGUARD	BG300 BG400
	11296903	Заглушка до W0101 / Plug before W0101	BG300
	11923002	Клапан магнитный непрерывн. Действия Solenoid valve continuous fan	BG300 BG400

BG300 / 400

ТРАНСФОРМАТОР - 10

Вид	Артикул	Наименование части	Горелка
	11804601	Трансформатор UV (биогаз) Transformer UV biogas	BG300 BG400
	11804701	Кабель трансформатора / cable	
	11933702	Кабель высоковольтный / Ignition cable - L = 330 mm	BG300 BG400
	11933703	- L = 450 mm	
	12026314	Кабель ионизационный, комплект Ionization cables	BG300- BG 950
	11463801	Прокладка трансформатора Gasket	BG300 BG400
	11977203	Трансформатор стандартный в компл-те Transf DANFOSS standard design compl. до W9433 / before W9433 до W9507 / before W9507	BG300 BG400
	11852303	Трансформатор стандартный в компл-те Transformer standard design compl. после W9433 / after W9433 после W9507 / after W9507	BG300 BG400