

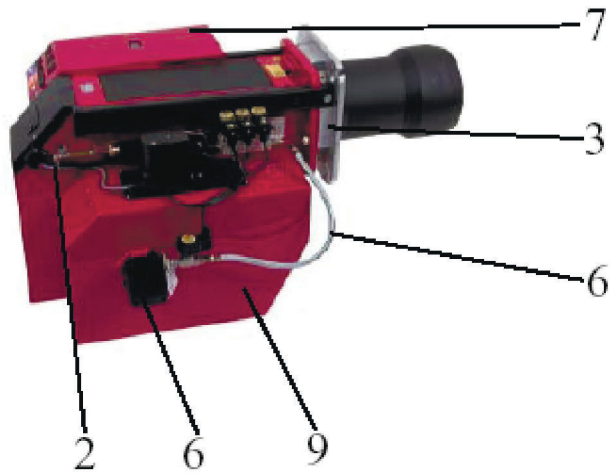

B70, B80

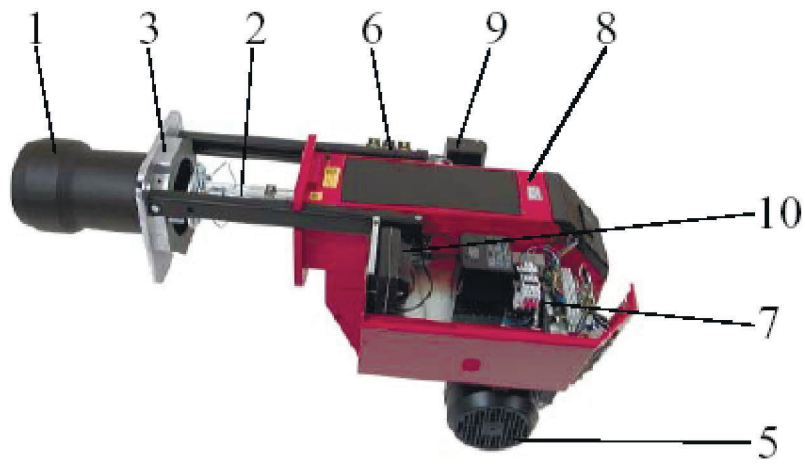



СОДЕРЖАНИЕ

1.	ТРУБА ГОРЕЛКИ	Труба горелки Другие части
2.	СБОРКА СОПЛОВАЯ	Сборка сопловая Диск опорный Электрод поджига Предварительный подогрев Другие части
3.	ФЛАНЕЦ ГОРЕЛКИ	Фланец горелки Прокладки Другие части
4.	КОЖУХ ГОРЕЛКИ	Кожух Крепеж Другие части
5.	МОТОР	Мотор Кабель Крыльчатка вентилятора Другие части
6.	НАСОС	Насос Клапан соленоидный Патрубок соединительный Фильтр
7.	КОНТРОЛЬ Ж/Т ГОРЕЛКИ	Блок управления Разъемы Другие части
8.	КОЖУХ ВЕНТИЛЯТОРА	Кожух вентилятора Другие части
9.	РЕГУЛЯТОР ВОЗДУХА	Регулятор воздуха Панель защитная Заслонка Шумопоглотитель Другие части
10.	ТРАНСФОРМАТОР	Трансформатор Кабель высоковольтный Кабель ионизационный Другие части
11.	ПОДВОДКА ГИБКАЯ	Гибкая подводка Ниппели Кронштейн

B70 / 80



ТРУБА ГОРЕЛКИ – 1

Вид	Артикул	Наименование части	Горелка
	11919401	Труба горелки / Burner tube - 363 mm	B70
	11919402	- 663 mm	B70
	11926601	Труба горелки / Burner tube - 396 mm	B80

Вид	Артикул	Наименование части	Горелка
	11945401	Сборка сопловая / Nozzle assembly - стандартная / standard design	B70
	11945402	- стандартная / standard design	B80
	11945403	Сборка сопловая / Nozzle assembly - удлиненная / long design - удлиненная / long design	B70
	11945404		B80
	11896801	Линия сопловая / Nozzle line - стандартная / standard design	B70 / B80
	11896802	- удлиненная / long design	B70 / B80
	11284142	Диск опорный / Brake plate - Ø 150 mm	B70
	11932501	- Ø 157 mm	B80
	91924701	Электрод поджига, 2 шт. Pair of ignition electrode	B70 / B80
	11273801	Кронштейн Bracket	B70 / B80
	11947101	Стержень в сборе Axle compl.	B70 / B80
	11946801	Пластина регулировочная в сборе Adjustment plate compl.	B70 / B80
	91926301	Устройство настройки Adjustment device	B70 / B80
	11184401	Прокладка Gasket	B70 / B80
	11155201	Кронштейн Bracket	B70 / B80

B70 / 80

ФЛАНЕЦ ГОРЕЛКИ - 3

Вид	Артикул	Наименование части	Горелка
	11945501	Фланец крепления горелки в сборе Fixing flange compl.	B70 / B80
	11915301	Фланец крепления горелки Fixing flange	B70 / B80
	1191420105	Направляющие Guide bars	B70 / B80
	11915201	Прокладка фланца воздухозаборника Gasket fan housing-flange	B70 / B80
	11278807	Прокладка Gasket	B70 / B80





Вид	Артикул	Наименование части	Горелка
	11791103	Мотор / Motor - 3,0 kW	B70
	11791104	- 5,5 kW	B80
	11944902	Кабель мотора	B80
	11944903	Кабель мотора / Cable	B70
	11277607	Крыльчатка вентилятора Fan wheel 250 x 92 x 28	B70
	11277622	Крыльчатка вентилятора Fan wheel	B80
	1190430105	Фланец мотора Flange, motor	B70 / B80
	11309406	Муфта приводная Drive coupling	B70 / B80
	11914401	Панель защитная коническая Conical shield plate	B70
	11906201	Панель защитная коническая, Conical shield plate	B80

Вид	Артикул	Наименование части	Горелка
	11019719	Насос / Pump Danfoss RSA125 070L-3412	B70 / B80
	11946901	Клапан соленоидный в сборе Solenoid valve compl.	B70 / B80
	11902501	Клапан соленоидный Solenoid valve	
	5620502	Ниппель / Nipple 1/4" x 1/4"	B70 / B80
	11945301	Блок клапанов соленоидных в сборе Solenoid valve bloc compl.	B70 / B80
	11916101	Блок клапанов соленоидных Solenoid valve bloc	B70 / B80
	91496702	Клапан соленоидный Solenoid valve	B70 / B80
	11496501	Катушка / Coil	B70 / B80
	11829301	Шланг гидравлический «блок сол-дных кл-нов – ус-во настр-ки» Hydraulic hose, solenoid valve bloc-adjustment device	B70 / B80
	11916801	Шланг гидравлический, 550 mm «блок соленоидных клапанов – насос» Hydraulic hose, 550 mm solenoid valve bloc-pump	B70 / B80
	11316805	Кольцо / O-ring - R2025	B70 / B80
	11316802	- 4,48 x 1,78	B70 / B80
	11783301	Комплект фильтров / Filter set - RSA 95, 125	B70 / B80
	11840401	Соединение угловое Angle	B70 / B80

B70 / 80

КОНТРОЛЬ Ж/Т ГОРЕЛКИ - 7





Вид	Артикул	Наименование части	Горелка
	11493901 91493901	Блок управления LAL 1.25 Control box LAL 1.25 - Промышл. упаковка / Industrial package - Единичн. уп-ка / Single-piece package	B70 / B80 B70 / B80
	11494200	Цоколь реле LAL 1.25 Relay base LAL 1.25	B70 / B80
	91240908	Фоторезистор L&S QRB1-A, 700 mm Photoresistor L&S QRB1-A, 700 mm	B70 / B80
	91240981	Фоторезистор L&S QRB1-A, 1500 mm Photoresistor L&S QRB1-A, 1500 mm	B70 / B80
	11240501	Фланец фоторезистора L&S Flange to photoresistor L&S	B70 / B80
	11311001	Контактор Contactor	B70
	12014901	Переключатель 0-I / Switch 0-I	B70 / B80
	11721103	Индикаторная лампа зеленая Indicating lamp, green	B70 / B80
	11767801	Счетчик времени Time meter	B70 / B80
	11811803	Держатель плавкого предохранителя Fuse holder compl.	B70 / B80

Вид	Артикул	Наименование части	Горелка
	11311002	Контактор Contactor	B80
	11311105 11311108	Устройство защиты от перегрева Thermal overload protection - 6,0 – 9,2 А - 8,0 – 12,0 А	B70 B80
	11333201	Предохранитель плавкий 6.3 А Fuse 6.3 А	B70 / B80
	11948610 11948608	Разъем / Plug in contact - 7+4+5+4-полюсный / -pole -7+4+5+4-полюсный / -pole	B70 B80
	11558500 11558603	- 7-полюсный (вилка) / 7-pole male - 7-полюсный (розетка) / 7-pole female	B70 / B80 B70 / B80
	11910301 11919701	- 4-полюсный (вилка) / 4-pole male - черный / black - зеленый / green	B70 / B80 B70 / B80
	11910401 11919801	- 4-полюсный (розетка) / 4-pole female - черный / black - зеленый / green	B70 / B80 B70 / B80
	11919901 11920001	- 5-полюсный (вилка) / 5-pole male - 5-полюсный (розетка) / 5-pole female	B70 / B80 B70 / B80

B70 / 80

КОЖУХ ВЕНТИЛЯТОРА - 8

Вид	Артикул	Наименование части	Горелка
	1192540105	Крышка воздухозаборника, черная Cover fan housing black	B70 / B80
	11904801	Решетка защитная Protective grating	B70 / B80
	1190660105	Крышка смотрового окна в сборе Cover, inspection glass	B70 / B80
	11708001	Крышка смотрового окна Cover	B70 / B80
	11946201	Подшипник в комплекте Bearing compl.	B70 / B80
	11795301	Прокладка смотрового окна Gasket inspection glass	B70 / B80
	11808801	Окно смотровое Inspection glass	B70 / B80
	11915102	Уплотнение крышки Gasket cover	B70 / B80

Вид	Артикул	Наименование части	Горелка
	11942301	Сервомотор / Servo motor Landis & Staefa SQN75.436.A21B	B70 / B80
	11920301	Болт крепления сервомотора Stud screw to damper motor	B70 / B80
	11946301	Заслонка воздушная в сборе Air damper compl.	B70 / B80
	11947001	Кронштейн вращающийся Slewing bracket compl.	B70 / B80
	11805301	Ниппель тестовый Test nipple	B70 / B80



B70 / 80

ТРАНСФОРМАТОР - 10

Вид	Артикул	Наименование части	Горелка
	91745603	Трансформатор / Transformer	B70 / B80
	11933706	Кабель высоковольтный / Ignition cable - 500 mm	B70 / B80
	11933709	- 800 mm	B70 / B80

B70 / 80

ГИБКАЯ ПОДВОДКА - 11

Вид	Артикул	Наименование части	Горелка
	11354208	Подводка гибкая / Flexible pipe - 1500 mm	B70 / B80
	11354206	- 2500 mm	B70 / B80
	11757401	Ниппель гибкой подводки 1/4" x 1/4" Nipple 1/4" x 1/4", flexible pipe	B70 / B80