

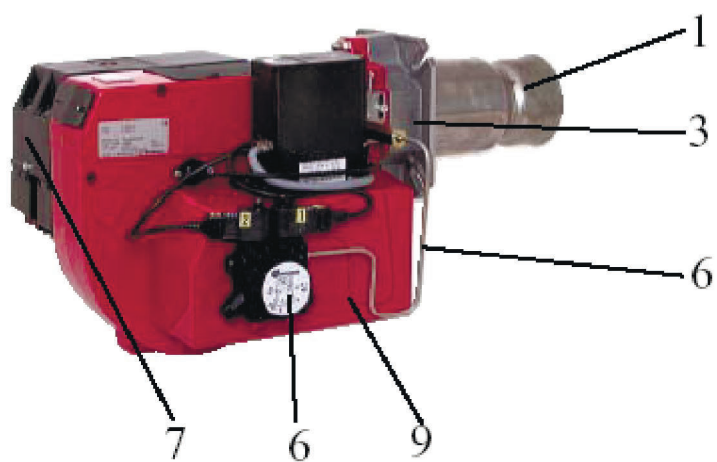

# B30, B40

---

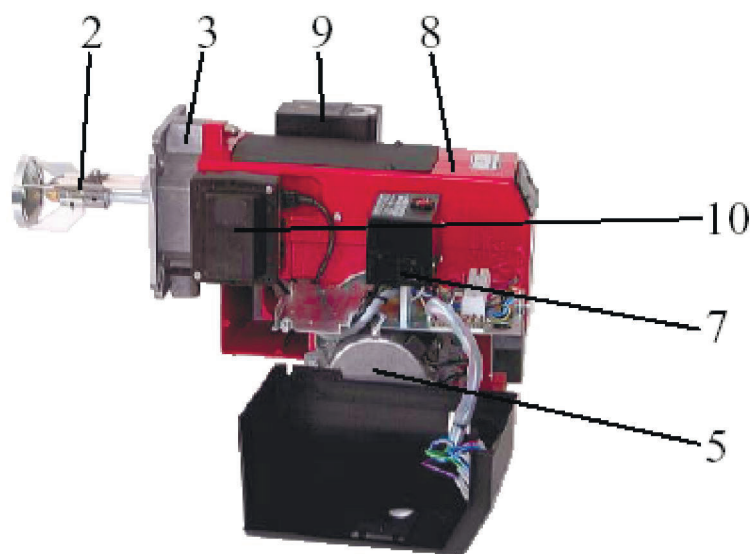

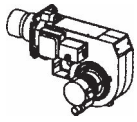

B30

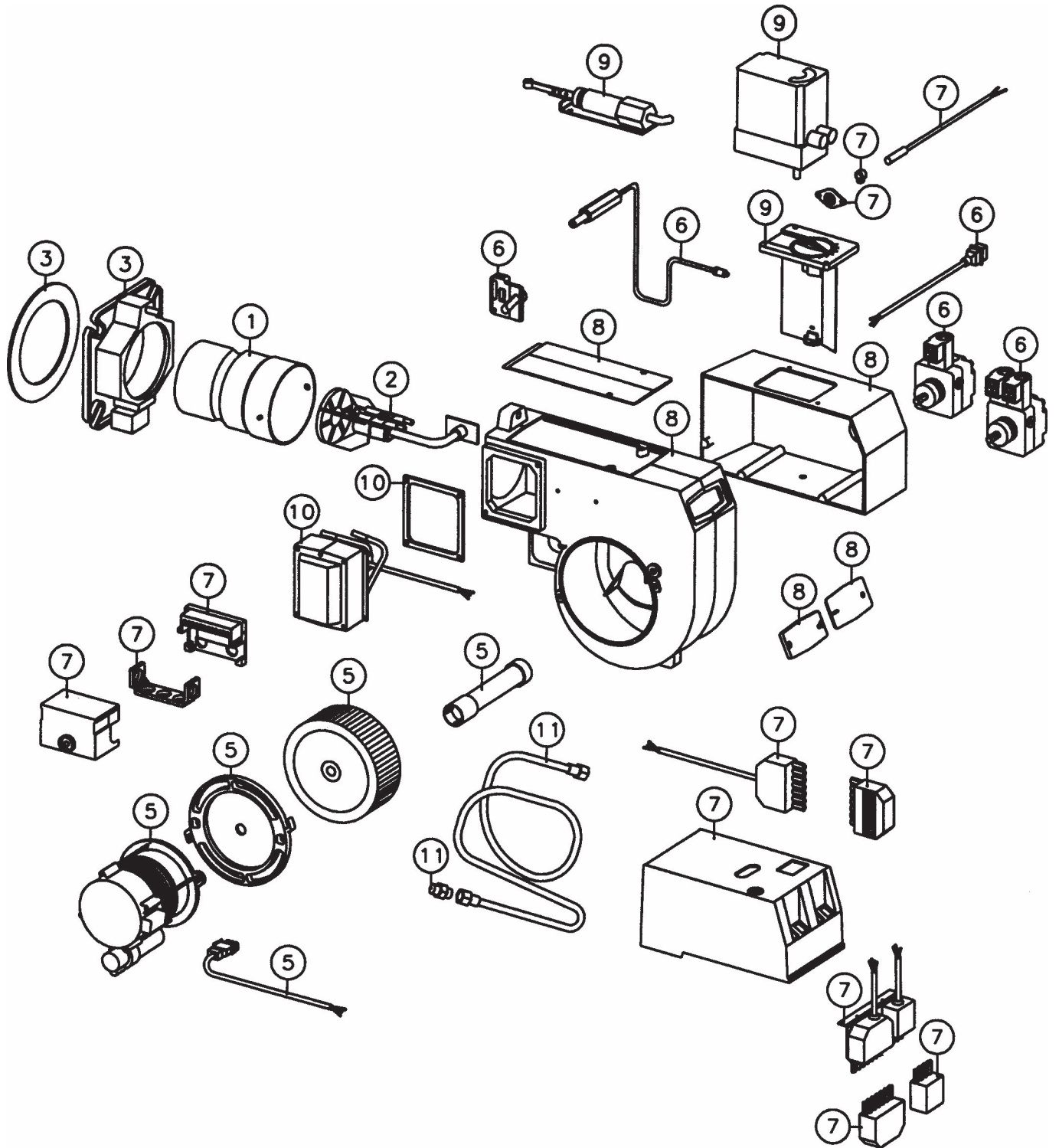

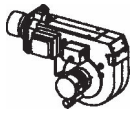

B40

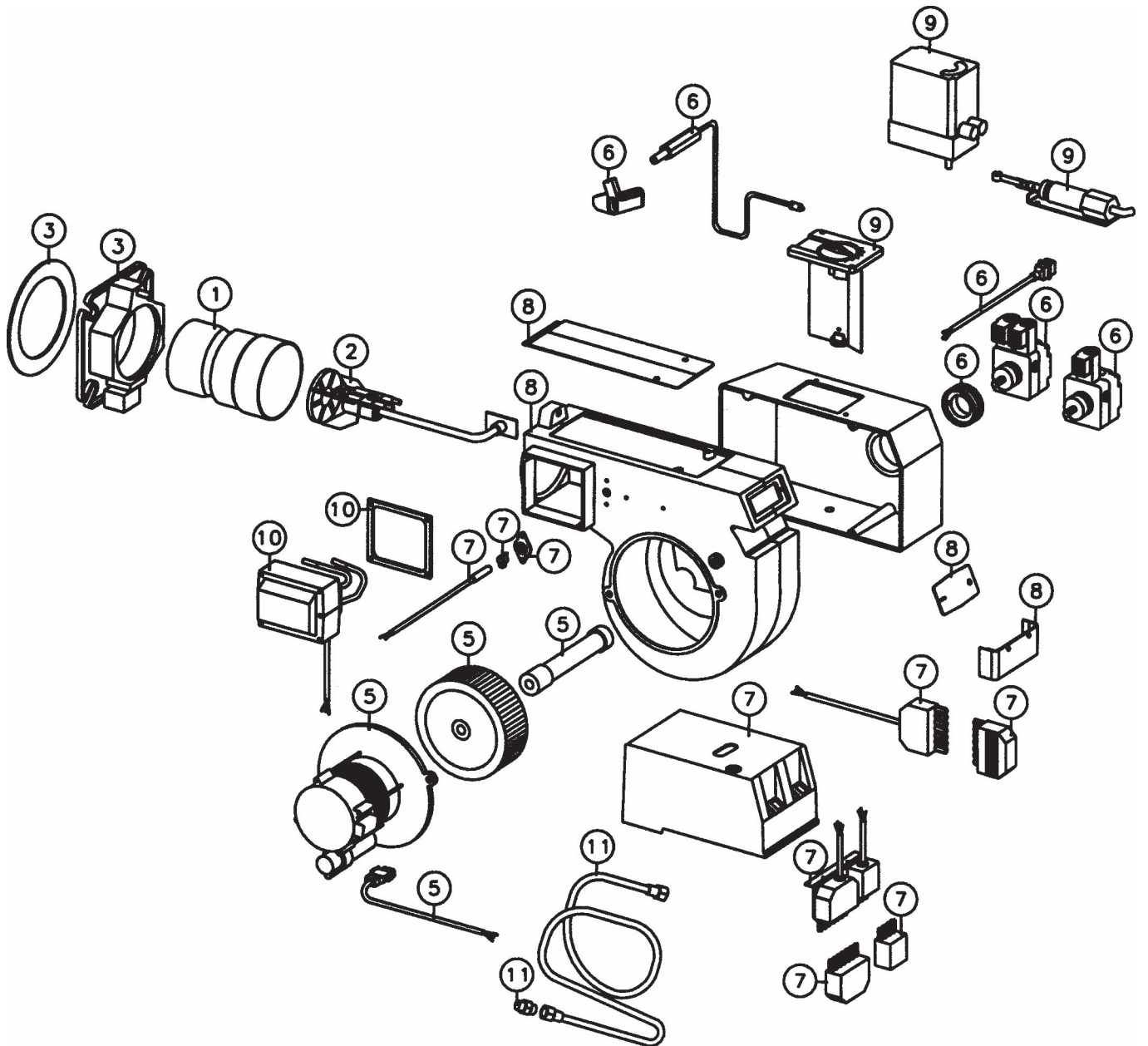





# СОДЕРЖАНИЕ

---

1.	ТРУБА ГОРЕЛКИ	Труба горелки Другие части
2.	СБОРКА СОПЛОВАЯ	Сборка сопловая Диск опорный Электрод поджига Предварительный подогрев Другие части
3.	ФЛАНЕЦ ГОРЕЛКИ	Фланец горелки Прокладки Другие части
4.	КОЖУХ ГОРЕЛКИ	Кожух Крепеж Другие части
5.	МОТОР	Мотор Кабель Крыльчатка вентилятора Другие части
6.	НАСОС	Насос Клапан соленоидный Патрубок соединительный Фильтр
7.	КОНТРОЛЬ Ж/Т ГОРЕЛКИ	Блок управления Разъемы Другие части
8.	КОЖУХ ВЕНТИЛЯТОРА	Кожух вентилятора Другие части
9.	РЕГУЛЯТОР ВОЗДУХА	Регулятор воздуха Панель защитная Заслонка Шумопоглотитель Другие части
10.	ТРАНСФОРМАТОР	Трансформатор Кабель высоковольтный Кабель ионизационный Другие части
11.	ПОДВОДКА ГИБКАЯ	Гибкая подводка Ниппели Кронштейн

# B30 / 40

# ТРУБА ГОРЕЛКИ - 1

Вид	Артикул	Наименование части	Горелка
	11379001	Труба горелки / Blast tube N - 202 mm	B30
	11379006	- 302 mm	B30
	11379004	Труба горелки N с фронтальной частью из нержавеющей стали Blast tube N with front part stainless - 202 mm	B40
	11379005	- 302 mm	B40
	<b>11853301</b>	Труба горелки / Blast tube ZHV - 226 mm	B30
	11891801	Труба горелки после 970301 Blast tube after 970301 - 204 mm	B40A2.2
	11891802	- 304 mm	B40A2.2
	11875702	Труба горелки после 970801 Blast tube after 970801 - 209 mm	B30A2.2
	11875701	- 137 mm	B30-1
	11700501	Труба горелки / Blast tube - 150 mm	B30
	11700502	- 222 mm	B30

Вид	Артикул	Наименование части	Горелка
	11700001	Сборка сопловая для трубы горелки Nozzle assembly for blast tube - 150 mm	B30
	11700002	- 222 mm	B30
	11700010	- 202 mm	B40A
	11828101	Сборка сопловая/ Nozzle assembly	B40-2.2
	11828102	Сборка сопловая/ Nozzle assembly	B40-2.2L
	11896401	Сборка сопловая/ Nozzle assembly	B30A2.2
	11896402	Сборка сопловая/ Nozzle assembly	B30A2.2L
	11792001	Сборка сопловая для трубы горелки N Nozzle assembly for blast tube N - 202 mm	B40 ser.2
	11792002	- 302 mm	B40 ser.2
	11700104	Линия сопловая / Nozzle line - 119 mm	B30
	11700105	- 191 mm	B30
	11827103	Линия сопловая / Nozzle line - 119 mm	B30-2.2
	11827101	- 191 mm	B40-2.2
	11827102	- 291 mm	B40-2.2
	11484902	Диск опорный / Brake plate	B40-2
	11894901	Диск опорный / Brake plate	B40A-2
	11729901	Диск опорный / Brake plate N	B40
	11897001	Диск опорный / Brake plate N	B40A

# В30 / 40

# СБОРКА СОПЛОВАЯ - 2

Вид	Артикул	Наименование части	Горелка
	11700105	Линия сопловая / Nozzle line - 191 mm	B40 ser.2
	11700107	- 291 mm	B40 ser.2
	11888501	Диск опорный / Brake plate	B30A-2.2
	11744601	Держатель электрода в сборе Electrode holder	B40
	11700401	Держатель электрода Electrode holder	B30 / B40
	11273802	Кронштейн / Bracket	B30 / B40
	9439081817	Электрод поджига 2шт Ignition electrode	B40Z
	91829906	Устройство настройки Adjustment device	B30 / B40
	91829902	Устройство настройки до 9439 Adjustment device before 9439	B30 / B40
	11184401	Прокладка Gasket	B30 / B40
	11471802	Диск опорный / Brake plate	B30
	11887101	Диск опорный / Brake plate	B30A

## B30 / 40



## СБОРКА СОПЛОВАЯ - 2

Вид	Артикул	Наименование части	Горелка
	11834001	Ниппель угловой 1/8" Angle nipple 1/8"	B40
	11316802	Кольцо 4,48 x 1,78 O-ring 4,48 x 1,78	B40
	11924401	Электрод поджига / Ignition electrode	B30-1/B40-1
	91924401	Пара электродов / Pair of electrodes	
	11924501	Электрод поджига / Ignition electrode	B30-2/B40-2
	91924501	Пара электродов / Pair of electrodes	
	11766901	Сборка сопловая ZHV Nozzle assembly ZHV	B30
	11767001	Линия сопловая ZHV Nozzle line ZHV	B30
	11738801	Диск опорный Z, ZHV Brake plate Z, ZHV	B30
	11346101	Ключ сопловой Nozzle key	B30 / B40
	11827101	Линия сопловая / Nozzle line - 191 mm	B30-2.2L
	4300401	Изолятор электрокабеля Cable inlet	B30 / B40





B30 / 40

## СБОРКА СОПЛОВАЯ - 2

Вид	Артикул	Наименование части	Горелка
	11470607	Предварительный подогрев топлива Preheater Danfoss	B30
	11477704	Кабель предварительного подогрева Cable	B30
	91829903	Устройство настройки Adjustment device	30 ZHV

B30 / 40

ФЛАНЕЦ ГОРЕЛКИ - 3

Вид	Артикул	Наименование части	Горелка
	11820301	Фланец крепления горелки в сборе Fixing flange compl.	B30
	11580401	Фланец крепления горелки Fixing flange	B30
	11820401	Фланец крепления горелки в сборе Fixing flange compl.	B40
	11764001	Фланец крепления горелки Fixing flange	B40
	11278806	Прокладка фланца горелки/ Gasket	B30
	11278801	Прокладка фланца горелки / Gasket	B40





# B30 / 40

# МОТОР - 5

Вид	Артикул	Наименование части	Горелка
	91714806 11714802	Мотор / Motor 180 W - 1-фазный / 1-phase - 3-фазный / 3-phase	B30 B30
	91714803 11714804	Мотор / Motor 250 W - 1-фазный / 1-phase - 3-фазный / 3-phase	B40 B40
	11596502 11596503	Конденсатор / Capacitor - 5 $\mu$ F - 8 $\mu$ F	B30 B40
	11277608 11277609	Крыльчатка вентилятора / Fan wheel - 146 x 52 x 12,7 - 160 x 62 x 12,7	B30 B40
	11128102	Сцепление Coupling part	B30
	11127901	Сцепление Coupling part	B30
	11127819	Муфта приводная Drive coupling	B30
	11309407	Муфта приводная, 180 mm Drive coupling, 180 mm	B40
	11700901	Flange Фланец	B30
	11703404	Кабель, 260 mm Cable 260 mm	B30 / B40

# B30 / 40

# НАСОС - 6

Вид	Артикул	Наименование части	Горелка
	11975805	Насос Danfoss BFP 21L5 Pump Danfoss BFP 21L5	B30 / B40
	91975805	Насос Danfoss BFP 21L5 с кабелем Pump Danfoss BFP 21L5 with cable	B30 / B40
	11367521	Насос AT245C-9541 Pump AT245C-9541	B30-2
	91367521	Насос AT245C-9541 с кабелем Pump AT245C-9541 with cable	B30-2
	11975809	Насос Danfoss BFP52EL5 Pump Danfoss BFP52EL5	B30-2 B40-2
	91975809	Насос Danfoss BFP52EL5 с кабелем Pump Danfoss BFP52EL5 with cable	B30-2 B40-2
	11367528	Насос A2L65C-9704 Pump A2L65C-9704	B30-2
	91367528	Насос A2L65C-9704 с кабелями Pump A2L65C-9704 with cables	B30-2
	11367526	Насос A2L75C-9701 Pump A2L75C-9701	B40-2
	91367526	Насос A2L75C-9701 с кабелями Pump A2L75C-9701 with cables	B40-2

Вид	Артикул	Наименование части	Горелка
	91597201	Клапан соленоидный AS, AT, 1 ступень Solenoid valve AS, AT stage1	B30 / B40
	11597204	Клапан соленоидный A2L, AT, 2 ступень Solenoid valve A2L, AT, STAGE 2	B30 / B40
	11597303	Клапан соленоидный BFP41L3 Solenoid valve BFP41L3	B30 / B40
	11711901	Патрубок соединительный Connecting pipe	B30 / B40
	11771201	Патрубок соединительный, гидр.исполн. Connecting pipe hydraulic design	B30
	11829301	Шланг гидравлический Hydraulic hose	B30 / B40
	11838601	Патрубок соединительный Connecting pipe	B30-2.2 B40-2.2
	11726301	Патрубок соединительный Connecting pipe	B40 ser.1
	11705401	Блок регулировки Locating block	B30
	11021210	Прокладка медная Copper gasket	B30 / B40
	11757401	Ниппель гибкой подводки 1/4" - 1/4" Nipple, flexible pipe 1/4" - 1/4"	B30 / B40

Вид	Артикул	Наименование части	Горелка
	11411302	Переходная втулка Suntec, Danfoss Bushing Suntec, Danfoss	B40
	11764801	Блок регулировки Locating block	B40
	11597503 11597507	Кабель / Cable - Danfoss - Suntec	B30 / B40 B30 / B40
	11367523	Насос D57C Pump D57C	B30 / B40
	91546002	Клапан соленоидный AT3 Solenoid valve AT3	B30
	11858601	Патрубок соединительный «соленоидный клапан – насос AT3» Connecting pipe solenoid valve-pump AT3	B30/40ZHВ
	11865101	Патрубок соединительный «насос-устройство регулировки» Connecting pipe pump-adjustment device	B30-2.2H
	11864901	Патрубок соединительный Connecting pipe	B30
	11852101	Патрубок соединительный Connecting pipe	B40
	11456601	Уплотнение крышки Suntec Gasket to cover Suntec	B30 / B40

Вид	Артикул	Наименование части	Горелка
	91597101 91597401 11597403	Катушка / Coil - Suntec - Danfoss MS11 - Danfoss MS12 - Danfoss BFP	B30 / B40 B30 / B40 B30 / B40
	11864901	Патрубок соединительный II A2L Connecting pipe II A2L	B30A-2.2
	11902001	Патрубок соединительный «A2L соленоидн.клапан – блок с.клап.» Connecting pipe A2L solenoid valve block	B40A-2.2
	91870402	Клапан 3/2, после марта 97 Valve 3/2, after March 97	B30A-2.2 B40A-2.2
	91912801	Клапан соленоидный 3/2, после марта 97 Solenoid valve 3/2, after March 97	B30A-2.2 B40A-2.2
	12026432 92026432	Насос AS47C-1582 Pump AS47C-1582 Насос AS47C-1582 с кабелем Pump AS47C-1582 with cable	B30 / B40 B30 / B40
	11456602	Уплотнение крышки Casket, cover	B30 / B40
	12026412 92026412	Насос AS67C-7446-6P Pump AS67C-7446-6P Насос AS67C-7446-6P с кабелем Pump AS67C-7446-6P with cable	B30 / B40 B30 / B40
	91597203	Комплект соленоидного клапана Solenoid valve set	B30 / B40
	11981001	Уплотнение крышки Danfoss Casket, cover Danfoss	B30 / B40

# B30 / 40

# КОНТРОЛЬ Ж/Т ГОРЕЛКИ - 7

Вид	Артикул	Наименование части	Горелка
	11559504	Блок управления / Control box Landis & Staefa LOA 24	B30 / B40
	91702704	Блок управления / Control box TF834E.3	B30 / B40
	91781007	Блок управления / Control box TF832.3	B30 / B40
	91559600	Цоколь реле LOA Relay base LOA	B30 / B40
	39011001	Панель фронтальная цоколя реле Satronic Front plate to relay base Satronic	B30 / B40
	11240501	Фланец фоторезистора L&S Flange to photoresistor L&S	B30 / B40
	12000003	Блок управления / Control box LMO 64.301C2	B30 / B40



# B30 / 40

# КОНТРОЛЬ Ж/Т ГОРЕЛКИ - 7

Вид	Артикул	Наименование части	Горелка
	39011303	Фланец фоторезистора SATRONIC MZ Flange to photoresistor SATRONIC MZ	B30 / B40
	91240908	Фоторезистор L&S QRB1-A, 700 mm (замена Danfoss) Photoresistor L&S QRB1-A, 700 mm (replaces Danfoss)	B30 / B40
	0439029567	Фоторезистор Satronic MZ770 Photoresistor Satronic MZ770	B30 / B40
	11558603	Разъем 7-полюсный (розетка) Plug-in contact 7-pole female	B30 / B40
	11558500	Разъем 7-полюсный (вилка) Plug-in contact 7-pole male	B30 / B40
	11933301	Разъем контактный в сборе 4+7 Plug-in contact	B30 / B40
	11919701	Разъем 4-полюсный (вилка) Plug-in contact 4-pole male	B30 / B40

# B30 / 40

# КОНТРОЛЬ Ж/Т ГОРЕЛКИ - 7

Вид	Артикул	Наименование части	Горелка
	11767801	Счетчик времени Time meter	B30 / B40
	11810001	Изолятор входа кабеля Cable inlet	B30 / B40
	11721103	Индикаторная лампа зеленая Indicating lamp, green	B30 / B40
	12014901	Переключатель 0-I / Switch 0-I	B30 / B40
	12014902	Переключатель I-II / Switch I-II	B30 / B40
	11789201	Панель защитная Cover plate	B30 / B40
	11865202	Детектор мигающий IRD1010 Flicker detector IRD1010	B30 / B40
	39011302	Фланец фоторезистора Satronic Flange, photoresistor Satronic	B30 / B40
	11807711	Крышка электропанели Cover, electric panel	B30 / B40
	11807703	Крышка счетчика времени Cover, time meter	B30 / B40

## В30 / 40

## КОЖУХ ВЕНТИЛЯТОРА - 8

Вид	Артикул	Наименование части	Горелка
	1189260005	Крышка / Cover	В30
	1189750105	Крышка / Cover	В40
	11708101	Окно смотровое Inspection glass	В30 / В40
	11708001	Крышка смотрового окна Cover	В30 / В40
	11718503	Защита кабеля Cable protection	В40
	11778301	Прокладка Gasket	В40
	11778401	Прокладка смотрового окна Gasket	В40

## B30 / 40

## РЕГУЛЯТОР ВОЗДУХА - 9

Вид	Артикул	Наименование части	Горелка
	91827501	Регулятор воздуха Air regulation	B30-1
	91827502	Регулятор воздуха Air regulation	B40-1
	11775501	Регулятор воздуха, гидравл.исполнение Air regulation hydraulic design	B30-H
	11775502	Регулятор воздуха, гидравл.исполнение Air regulation hydraulic design	B40-H
	11184401	Прокладка Casket	B30-H B40-H
		Устройство регулировки Adjustment device	
	91756501	- 1 сопло / 1 nozzle	B30-H/B40-H
	91756503	- 2 сопла / 2 nozzles	B30-H/B40-H
	11379901	Пружина Spring	B30-H B40-H
		Сервомотор L&S SQN75.244A21B Servomotor L&S SQN75.244A21B	B30-2 B40-2
	11942304		



# B30 / 40

# ТРАНСФОРМАТОР - 10

Вид	Артикул	Наименование части	Горелка
	11977201	Трансформатор до W9433 Transformer before W9433	B30 / B40
	11804601	Трансформатор после W9433 Transformer after W9433	B30 / B40
	11463801	Прокладка трансформатора Gasket	B30 / B40
	11804701	Кабель подключения, 450 mm Cable, 450 mm	B30 / B40
	11933701 11933702	Кабель высоковольтный / Ignition cable - 250 mm - 330 mm	B30 / B40 B30 / B40
	11830501 11830502 27936100	Кабель высоковольтный / Ignition cable - 250 mm - 330 mm - жаростойкий, 1м / heat resistant, m	B30 / B40 B30 / B40 B30 / B40
	11856601	Панель защитная Protection plate	B30 / B40

## В30 / 40

## ГИБКАЯ ПОДВОДКА - 11

Вид	Артикул	Наименование части	Горелка
	11027209	Подводка гибкая 1/4" x 1000 mm x 3/8" Flexible pipe 1/4" x 1000 mm x 3/8"	В30 / В40
	11757401	Ниппель гибкой подводки Nipple, flexible pipe - 1/4" - 1/4"	В30 / В40
	11246002	- 3/8" - 1/4"	В30 / В40
	11246003	- 1/2" - 1/4"	В30 / В40