

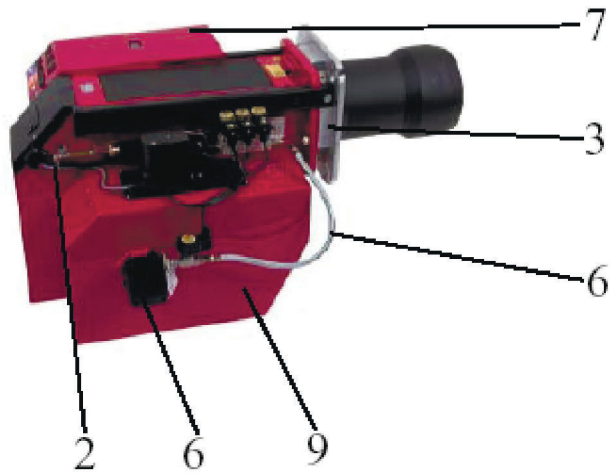

B70, B80

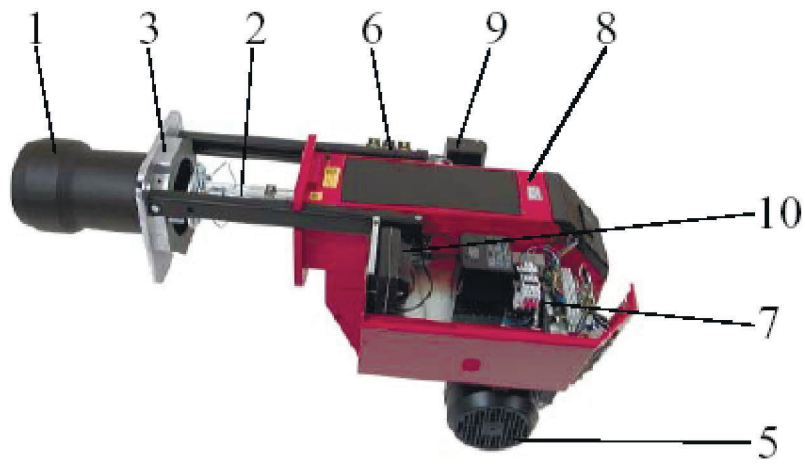



СОДЕРЖАНИЕ

- | | | |
|-----|----------------------|---|
| 1. | ТРУБА ГОРЕЛКИ | Труба горелки
Другие части |
| 2. | СБОРКА СОПЛОВАЯ | Сборка сопловая
Диск опорный
Электрод поджига
Предварительный подогрев
Другие части |
| 3. | ФЛАНЕЦ ГОРЕЛКИ | Фланец горелки
Прокладки
Другие части |
| 4. | КОЖУХ ГОРЕЛКИ | Кожух
Крепеж
Другие части |
| 5. | МОТОР | Мотор
Кабель
Крыльчатка вентилятора
Другие части |
| 6. | НАСОС | Насос
Клапан соленоидный
Патрубок соединительный
Фильтр |
| 7. | КОНТРОЛЬ Ж/Т ГОРЕЛКИ | Блок управления
Разъемы
Другие части |
| 8. | КОЖУХ ВЕНТИЛЯТОРА | Кожух вентилятора
Другие части |
| 9. | РЕГУЛЯТОР ВОЗДУХА | Регулятор воздуха
Панель защитная
Заслонка
Шумопоглотитель
Другие части |
| 10. | ТРАНСФОРМАТОР | Трансформатор
Кабель высоковольтный
Кабель ионизационный
Другие части |
| 11. | ПОДВОДКА ГИБКАЯ | Гибкая подводка
Ниппели
Кронштейн |

B70 / 80

ТРУБА ГОРЕЛКИ – 1

Вид	Артикул	Наименование части	Горелка	Цена, Евро
	11919401	Труба горелки / Burner tube - 363 mm	B70	420,00
	11919402	- 663 mm	B70	670,00
	11926601	Труба горелки / Burner tube - 396 mm	B80	400,00



B70 / 80

СБОРКА СОПЛОВАЯ - 2

Вид	Артикул	Наименование части	Горелка	Цена, Евро
	11945401	Сборка сопловая / Nozzle assembly - стандартная / standard design	B70	840,00
	11945402	- стандартная / standard design	B80	940,00
	11945403	Сборка сопловая / Nozzle assembly - удлиненная / long design	B70	1 081,00
	11945404	- удлиненная / long design	B80	1 160,00
	11896801	Линия сопловая / Nozzle line - стандартная / standard design	B70 / B80	625,00
	11896802	- удлиненная / long design	B70 / B80	866,00
	11284142	Диск опорный / Brake plate - Ø 150 mm	B70	110,00
	11932501	- Ø 157 mm	B80	140,00
	91924701	Электрод поджига, 2 шт. Pair of ignition electrode	B70 / B80	120,00
	11273801	Кронштейн Bracket	B70 / B80	10,00
	11947101	Стержень в сборе Axle compl.	B70 / B80	66,00
	11946801	Пластина регулировочная в сборе Adjustment plate compl.	B70 / B80	134,00
	91926301	Устройство настройки Adjustment device	B70 / B80	475,00
	11184401	Прокладка Gasket	B70 / B80	33,00
	11155201	Кронштейн Bracket	B70 / B80	10,00



B70 / 80

ФЛАНЕЦ ГОРЕЛКИ - 3

Вид	Артикул	Наименование части	Горелка	Цена, Евро
	11945501	Фланец крепления горелки в сборе Fixing flange compl.	B70 / B80	640,00
	11915301	Фланец крепления горелки Fixing flange	B70 / B80	432,00
	1191420105	Направляющие Guide bars	B70 / B80	98,00
	11915201	Прокладка фланца воздухозаборника Gasket fan housing-flange	B70 / B80	20,00
	11278807	Прокладка Gasket	B70 / B80	15,00

B70 / 80

МОТОР - 5

Вид	Артикул	Наименование части	Горелка	Цена, Евро
	11791103	Мотор / Motor - 3,0 kW	B70	745,00
	11791104	- 5,5 kW	B80	1 188,00
	11944902	Кабель мотора	B80	30,00
	11944903	Кабель мотора / Cable	B70	30,00
	11277607	Крыльчатка вентилятора Fan wheel 250 x 92 x 28	B70	525,00
	11277622	Крыльчатка вентилятора Fan wheel	B80	1 072,00
	1190430105	Фланец мотора Flange, motor	B70 / B80	80,00
	11309406	Муфта приводная Drive coupling	B70 / B80	80,00
	11914401	Панель защитная коническая Conical shield plate	B70	115,00
	11906201	Панель защитная коническая, Conical shield plate	B80	235,00

B70 / 80

НАСОС - 6

Вид	Артикул	Наименование части	Горелка	Цена, Евро
	11019719	Насос / Pump Danfoss RSA125 070L-3412	B70 / B80	425,00
	11946901	Клапан соленоидный в сборе Solenoid valve compl.	B70 / B80	350,00
	11902501	Клапан соленоидный Solenoid valve		210,00
	5620502	Ниппель / Nipple 1/4" x 1/4"	B70 / B80	25,00
	11945301	Блок клапанов соленоидных в сборе Solenoid valve bloc compl.	B70 / B80	697,00
	11916101	Блок клапанов соленоидных Solenoid valve bloc	B70 / B80	147,00
	91496702	Клапан соленоидный Solenoid valve	B70 / B80	100,00
	11496501	Катушка / Coil	B70 / B80	43,00
	11829301	Шланг гидравлический «блок сол-дных кл-нов – ус-во настр-ки» Hydraulic hose, solenoid valve bloc-adjustment device	B70 / B80	45,00
	11916801	Шланг гидравлический, 550 mm «блок соленоидных клапанов – насос» Hydraulic hose, 550 mm solenoid valve bloc-pump	B70 / B80	115,00
	11316805	Кольцо / O-ring - R2025	B70 / B80	2,00
	11316802	- 4,48 x 1,78	B70 / B80	2,00
	11783301	Комплект фильтров / Filter set - RSA 95, 125	B70 / B80	92,00
	11840401	Соединение угловое Angle	B70 / B80	38,00





B70 / 80

КОНТРОЛЬ Ж/Т ГОРЕЛКИ - 7

Вид	Артикул	Наименование части	Горелка	Цена, Евро
	11493901 91493901	Блок управления LAL 1.25 Control box LAL 1.25 - Промышл. упаковка / Industrial package - Единичн. уп-ка / Single-piece package	B70 / B80 B70 / B80	672,00 672,00
	11494200	Цоколь реле LAL 1.25 Relay base LAL 1.25	B70 / B80	68,00
	91240908	Фоторезистор L&S QRB1-A, 700 mm Photoresistor L&S QRB1-A, 700 mm	B70 / B80	50,00
	91240981	Фоторезистор L&S QRB1-A, 1500 mm Photoresistor L&S QRB1-A, 1500 mm	B70 / B80	50,00
	11240501	Фланец фоторезистора L&S Flange to photoresistor L&S	B70 / B80	10,00
	11311001	Контактор Contactor	B70	50,00
	12014901	Переключатель 0-I / Switch 0-I	B70 / B80	10,00
	11721103	Индикаторная лампа зеленая Indicating lamp, green	B70 / B80	10,00
	11767801	Счетчик времени Time meter	B70 / B80	97,00
	11811803	Держатель плавкого предохранителя Fuse holder compl.	B70 / B80	60,00





B70 / 80

КОНТРОЛЬ Ж/Т ГОРЕЛКИ - 7

Вид	Артикул	Наименование части	Горелка	Цена, Евро
	11311002	Контактор Contactor	B80	122,00
	11311105	Устройство защиты от перегрева Thermal overload protection - 6,0 – 9,2 А	B70	70,00
	11311108	- 8,0 – 12,0 А	B80	70,00
	11333201	Предохранитель плавкий 6.3 А Fuse 6.3 А	B70 / B80	7,00
	11948610	Разъем / Plug in contact - 7+4+5+4-полюсный / -pole	B70	270,00
	11948608	-7+4+5+4-полюсный / -pole	B80	272,00
	11558500	- 7-полюсный (вилка) / 7-pole male	B70 / B80	15,00
	11558603	- 7-полюсный (розетка) / 7-pole female	B70 / B80	50,00
	11910301	- 4-полюсный (вилка) / 4-pole male - черный / black	B70 / B80	15,00
	11919701	- зеленый / green	B70 / B80	15,00
	11910401	- 4-полюсный (розетка) / 4-pole female - черный / black	B70 / B80	15,00
	11919801	- зеленый / green	B70 / B80	15,00
	11919901	- 5-полюсный (вилка) / 5-pole male	B70 / B80	15,00
	11920001	- 5-полюсный (розетка) / 5-pole female	B70 / B80	15,00





B70 / 80

КОЖУХ ВЕНТИЛЯТОРА - 8

Вид	Артикул	Наименование части	Горелка	Цена, Евро
	1192540105	Крышка воздухозаборника, черная Cover fan housing black	B70 / B80	50,00
	11904801	Решетка защитная Protective grating	B70 / B80	40,00
	1190660105	Крышка смотрового окна в сборе Cover, inspection glass	B70 / B80	75,00
	11708001	Крышка смотрового окна Cover	B70 / B80	5,00
	11946201	Подшипник в комплекте Bearing compl.	B70 / B80	80,00
	11795301	Прокладка смотрового окна Gasket inspection glass	B70 / B80	8,00
	11808801	Окно смотровое Inspection glass	B70 / B80	20,00
	11915102	Уплотнение крышки Gasket cover	B70 / B80	18,00

B70 / 80

РЕГУЛЯТОР ВОЗДУХА - 9

Вид	Артикул	Наименование части	Горелка	Цена, Евро
	11942301	Сервомотор / Servo motor Landis & Staefa SQN75.436.A21B	B70 / B80	515,00
	11920301	Болт крепления сервомотора Stud screw to damper motor	B70 / B80	15,00
	11946301	Заслонка воздушная в сборе Air damper compl.	B70 / B80	165,00
	11947001	Кронштейн вращающийся Slewing bracket compl.	B70 / B80	80,00
	11805301	Ниппель тестовый Test nipple	B70 / B80	12,00



B70 / 80

ТРАНСФОРМАТОР - 10

Вид	Артикул	Наименование части	Горелка	Цена, Евро
	91745603	Трансформатор / Transformer	B70 / B80	185,00
	11933706	Кабель высоковольтный / Ignition cable - 500 mm	B70 / B80	25,00
	11933709	- 800 mm	B70 / B80	25,00

B70 / 80

ГИБКАЯ ПОДВОДКА - 11

Вид	Артикул	Наименование части	Горелка	Цена, Евро
	11354208	Подводка гибкая / Flexible pipe - 1500 mm	B70 / B80	50,00
	11354206	- 2500 mm	B70 / B80	55,00
	11757401	Ниппель гибкой подводки 1/4" x 1/4" Nipple 1/4" x 1/4", flexible pipe	B70 / B80	10,00